



ST FLEX GREEN DFC

Portes coulissantes automatiques piétonnes
à débit de fuite contrôlé et
rupture de pont thermique



ST FLEX GREEN DFC

La porte automatique à débit de fuite contrôlé et à haute isolation thermique destinée aux milieux hospitaliers et laboratoires.

- Débit de fuite contrôlé
- Haute isolation thermique
- Profilés étroits

Développée à partir de la porte automatique ES 200 ST FLEX GREEN, la ST FLEX GREEN DFC combine trois bénéfices essentiels pour l'utilisateur.

Grâce à sa valeur Ud comprise entre 1,4 et 1,8 W/(m².K), ST FLEX GREEN DFC répond à la réglementation RT 2012 et, d'ores et déjà, à la future RT 2020 (voir rapport d'essai).



Un débit de fuite contrôlé

Dans les secteurs de la santé ou de l'industrie, un nombre croissant de locaux nécessite un contrôle strict de la perméabilité à l'air afin de répondre aux règles d'hygiène et de sécurité. Ce besoin concerne principalement les salles blanches, les blocs opératoires et les laboratoires (chimiques, pharmaceutiques, bactériologiques, électroniques, ...).

Une haute isolation thermique

Le respect de l'environnement et la consommation d'énergie sont les préoccupations quotidiennes de tous les acteurs du bâtiment. Pendant son utilisation, ST FLEX Green DFC optimise la circulation au sein d'un bâtiment. Dans sa position fermée elle garantit une isolation thermique performante, en particulier lorsqu'il y a des écarts de températures entre les différentes zones.

Sur demande, le vitrage peut être remplacé par des panneaux pleins avec ou sans ocululus (validé par le rapport d'essai du CSTB).

Une luminosité optimale

La luminosité et le design sont des atouts indispensables pour mettre en valeur les constructions actuelles. Avec des profilés de seulement 37 mm, ST FLEX GREEN DFC est l'une des portes les plus esthétiques du marché. Les profilés étroits ST FLEX GREEN apportent une harmonie parfaite à vos lieux de passage. Elles offrent une luminosité maximale à l'intérieur de vos locaux et s'intègrent parfaitement dans tous les environnements.

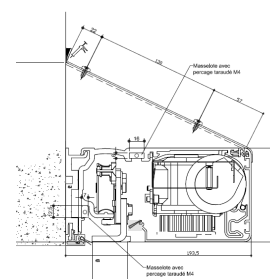
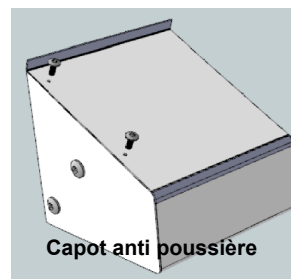
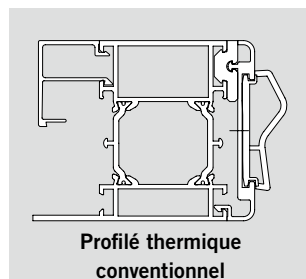
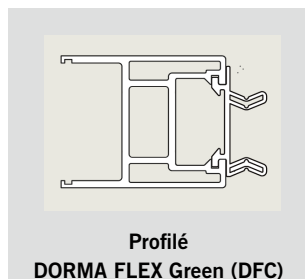

Paramètres de porte		ES 200 DFC	ES 200-C048 DFC
Porte coulissante à 1 vantail	- Largeur de passage LW*	700 – 1600 mm	900 – 1600 mm
	- Poids de vantail max.	1 x 200 kg	1 x 140 kg
Porte coulissante à 2 vantaux	- Largeur de passage LW*	800 – 1600 mm*	900 – 1600 mm*
	- Poids de vantail max.	2 x 160 kg	2 x 140 kg
Hauteur de passage		2 200 mm MAX*	2 200 mm MAX*
Caractéristiques techniques			
Utilisation pour portes d'issue de secours		-	-
Force d'ouverture et de fermeture max. 150 N		•	•
Vitesse d'ouverture (réglage progressif)		10 – 75 cm/s	10 – 75 cm/s
Vitesse de fermeture (réglage progressif)		10 – 50 cm/s	10 – 50 cm/s
Temporisation à l'ouverture		0 – 180 s	0 – 180 s
Tension de raccordement, fréquence		230 V, 50/60 Hz	230 V, 50/60 Hz
Puissance absorbée		250 W	250 W
Indice de protection		IP 20	IP 20
Plage de température d'utilisation		- 20 – + 60 °C	- 20 – + 60 °C
Humidité de l'air autorisée (relative)		max. 93 % (sans condensation)	max. 93 % (sans condensation)
Test conforme aux directives basse tension		•	•
Fabrication selon ISO 9001		•	•

* Les dimensions hauteur/largeur de passage pourront être modifiées dans la mesure où la surface de passage 3,67 m² validée dans le rapport d'essai est respectée.

Exemple : Largeur 1700 mm x Hauteur 2100 mm = 3.57 m²

• de série ○ en option - non Le poids maximal de chaque vantail ne doit pas être dépassé.

Module de base (BM)	ES 200	ES 200
	Module de base (BM)	Module de base (BM)
Construction modulaire		
Commande à microprocesseur	•	•
Fonctions programmées	•	•
– Arrêt		
– Automatique		
– Ouverture permanente		
– Ouverture partielle		
– Sortie		
– Fermeture de nuit		
Inversion automatique	•	•
Raccordement pour verrouillage électromécanique bistable	•	•
Raccordement pour protection de passage (2 côtés)	•	•
Équipement selon EN 16005	•	•
Réglage de tous les paramètres de base avec display et déclencheur intégrés	•	•
Paramétrage via boîtier de programmation	•	•
Ouverture de secours/fermeture de secours	•/•	•/-
		(en cas d'utilisation d'un kit de batterie)
Fonctionnement de secours (en cas d'utilisation d'un kit de batterie)	•	-
Mode synchrone	•	•
Sortie 24-V pour consommateurs externes	•	•
Mémoire de défauts appelables avec codes de défaut	•	•
Connexion bus DCW® (Protocole DORMA Connect and Work)	•	•
Module fonctionnel (FM) – en option	ES 200	ES 200-CO48
Commutation pour pharmacie	•	•
Signalisation d'état de porte (triple)	•	•
Capteur pour zones de protection à l'ouverture et à la fermeture	• / •	• / –
Fermeture panique (observer la réglementation !)	•	–
Contact de sonnette	•	•
Commande SAS	•	–
Module fonctionnel EN 16005 - en option	ES 200	ES 200-CO48
Le module fonctionnel EN 16005 permet la surveillance contrôlée des capteurs pour zones de protection à l'ouverture et à la fermeture selon la norme EN 16005	•	•
		(à partir d'une largeur d'ouverture de 80 %)
Équipements supplémentaires	ES 200	ES 200-CO48
Verrouillage électromécanique (bistable)	○	○
Déverrouillage manuel pour verrouillage électromécanique	○	○
Rideaux lumineux	○	○
Kit de batterie (ouverture/fermeture de secours)	○	• / –
Alimentation électrique de secours DORMA USV (externe)	○	○

• de série ○ en option - non

LA FAÇON ÉLÉGANTE D'ÉCONOMISER DE L'ÉNERGIE

Montage sans parties fixes

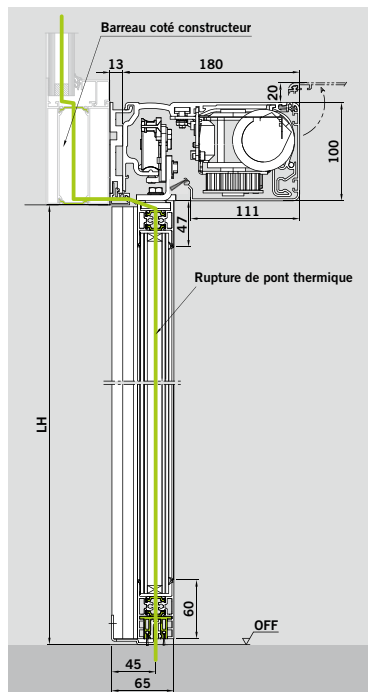

Pose sur huisserie 1 vantail

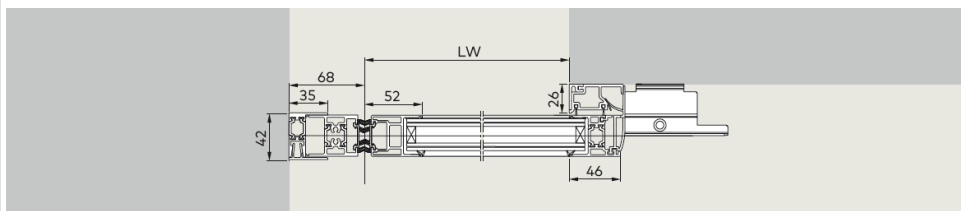

Pose sur huisserie 2 vantaux

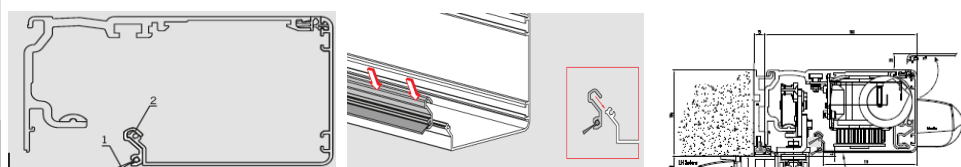
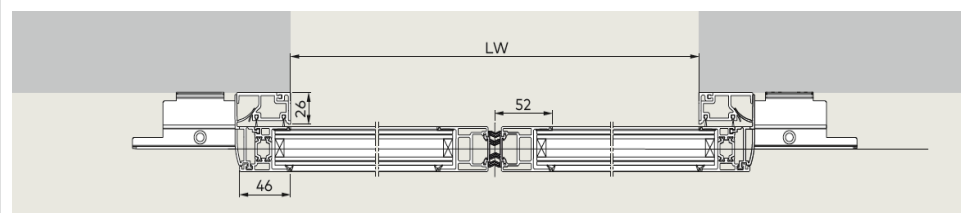

Montage avec parties fixes et/ou imposte

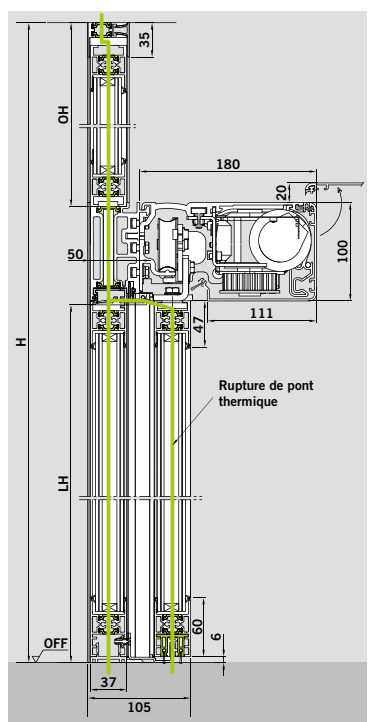

Pose dans le passage 1 vantail avec partie fixe latérale

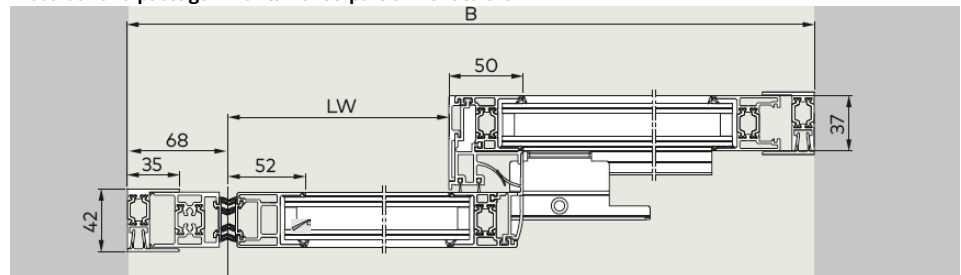

Pose dans le passage 2 vantaux avec parties fixes latérales

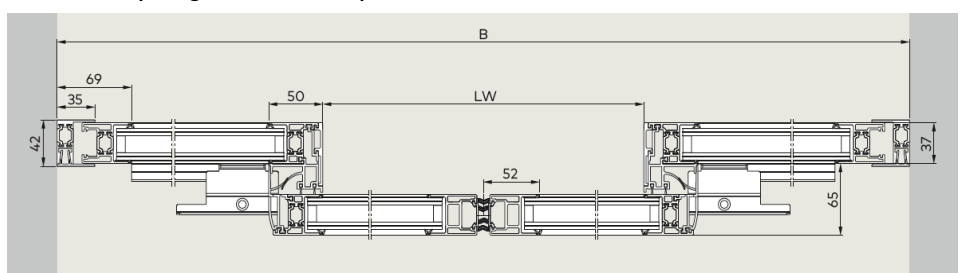

RAPPORTS D'ESSAIS DU CSTB

Résultats d'essais de permabilité à l'air selon la norme NF EN 1026

Référence : ST Flex Green DFC un vantail

Rapport d'essais N° BV15-1120 D concernant une porte piétonne automatique.

EN PRESSION POSITIVE

Pression (Pa)	Mesuré (m³/h)	Débit		
		Aux conditions normales (m³/h)	Aux conditions normales (m³/h/ m²)	Aux conditions normales (m³/h/m)
5	1,54	1,50	0,41	0,16
10	3,46	3,38	0,92	0,44
15	11,61	11,32	3,08	1,46
20	13,16	12,84	3,49	1,66
25	13,81	13,47	3,67	1,74
30	14,44	14,09	3,83	1,82
40	16,79	16,38	4,46	2,12
50	22,35	21,80	5,93	2,82
100	36,32	35,43	9,64	4,58
150	49,60	48,38	13,17	6,25

EN PRESSION NEGATIVE

Pression (Pa)	Mesuré (m³/h)	Débit		
		Aux conditions normales (m³/h)	Aux conditions normales (m³/h/ m²)	Aux conditions normales (m³/h/m)
5	0,52	0,51	0,14	0,07
10	2,40	2,34	0,64	0,30
15	4,98	4,85	1,32	0,63
20	11,38	11,08	3,02	1,43
25	12,20	11,88	3,24	1,53
30	12,93	12,59	3,43	1,63
40	14,31	13,93	3,80	1,80
50	20,01	19,48	5,31	2,52
100	32,30	31,44	8,57	4,06
150	39,31	38,27	10,43	4,94

Référence : ST Flex Green DFC double vantaux

Rapport d'essais N° BV15-1120 C concernant une porte piétonne automatique.

EN PRESSION POSITIVE

Pression (Pa)	Mesuré (m³/h)	Débit		
		Aux conditions normales (m³/h)	Aux conditions normales (m³/h/ m²)	Aux conditions normales (m³/h/m)
5	5,63	5,53	1,51	0,56
10	27,96	27,48	7,48	2,76
15	30,42	29,90	8,14	3,01
20	32,55	31,99	8,71	3,22
25	33,95	33,37	9,08	3,36
30	35,67	35,06	9,54	3,53
40	52,15	51,26	13,95	5,16
50	54,39	53,46	14,55	5,38
100	86,57	85,09	23,16	8,56
150	131,09	128,85	35,07	12,96

EN PRESSION NEGATIVE

Pression (Pa)	Mesuré (m³/h)	Débit		
		Aux conditions normales (m³/h)	Aux conditions normales (m³/h/ m²)	Aux conditions normales (m³/h/m)
5	2,85	2,80	0,76	0,28
10	6,10	5,99	1,63	0,60
15	8,50	8,35	2,27	0,84
20	12,25	12,03	3,28	1,21
25	29,44	28,90	7,88	2,91
30	31,11	30,54	8,32	3,07
40	34,29	33,66	9,17	3,39
50	44,77	43,95	11,98	4,42
100	71,76	70,45	19,20	7,09
150	89,72	88,08	24,00	8,86

Surface totale de passage 3,37 m²

Rappel :

Débit normal = m³h - 1 x (2936 / (273 + température)) x (pression atmosphérique / 101.3)

Débit surface normal = débit normal / surface totale

Débit linéique normal = débit normal / linéaire de joint



COMMUTATEURS

Grâce à la combinaison avec un commutateur de la gamme d'accessoires DORMA, le système de porte automatique répond à toutes les exigences en matière de commande.

Son maniement est très facile. Les commutateurs permettent toutes les solutions imaginables.

Il existe un modèle mécanique et un modèle électronique, fermeture au choix également avec demi-cylindre européen ou contrôle d'accès.

- Jusqu'à 5 fonctions différentes : arrêt, automatique, sortie, ouverture partielle, ouverture continue.
- Commutateur électronique au design bâtiment System 55 pour les exigences élevées en matière d'esthétique.

Pour opérateurs de portes coulissantes	Désignation	Description	Système d'installation	Code article
	PG-S2	5 positions, verrouillable, aluminium, blanc, encastré, 80 x 80 x 40 mm	Gira S-Color	19135602150
	EPS-S	Commutateur entièrement électronique au design System 55, 5 positions, verrouillage par code ou à l'aide d'une clé TL-ST S55, clavier à effleurement, couleur aluminium, blanc, encastré 80 x 80 mm	System 55	16556901150



DÉTECTEURS

	Désignation	Description	Système d'installation	Code article
	Détecteur	" MAGIC SWITCH " Détecteur encastré de proximité à déclenchement volontaire, 80 x 80 mm		05076831332

DISPOSITIFS DE COMMANDE DE SECOURS

	Désignation	Description	Système d'installation	Code article
	TL-N S55	Haute intensité lumineuse du pourtour de bouton de secours avec affichage optique de l'état de verrouillage, mise en alerte optique et acoustique via lampe flash jaune et sirène intégrée, protection contre le sabotage sous verre, sans cadre Ferme-porte: 1, gâche électrique: 1, capacité de charge des contacts max. 1 A à 24 V c.c., encastré, 80 x 80 mm	System 55	56330500

DÉTECTEURS À BI-TECHNOLOGIE ACTIVE

Combinaison Sécurité et Radar	Désignation	Description	Couleur	Code article
	IXIO-DT1 Combi radar	Combinaison radar et sensors infrarouge pour l'ouverture et la protection des portes coulissantes	noir	86800001
			argent	86800002
			blanc	86800003
	IXIO-DT3 Combi radar autocontrôlé	Combinaison radar et sensors infrarouge pour l'ouverture et la protection des portes coulissantes autocontrôlées. Utilisation en combinaison d'une sonnette (rajouter la platine DOOR-BELL + 1 sonnette)	noir	86800004
			argent	86800005
			blanc	86800006
	Platine de connexion	Platine de connexion pour carillon		86800023

Organe de Sécurité	Description	Description	Couleur	Code article
	IXIO-ST, Rideau de protection zone refoulement	Sensors infrarouge pour la protection des portes coulissantes soit dans le passage si couplé à un bouton poussoir, et/ou pour protéger la zone de refoulement, (si zone dangereuse)	noir	86800010
			argent	86800011
			blanc	86800012

RACCORDEMENTS

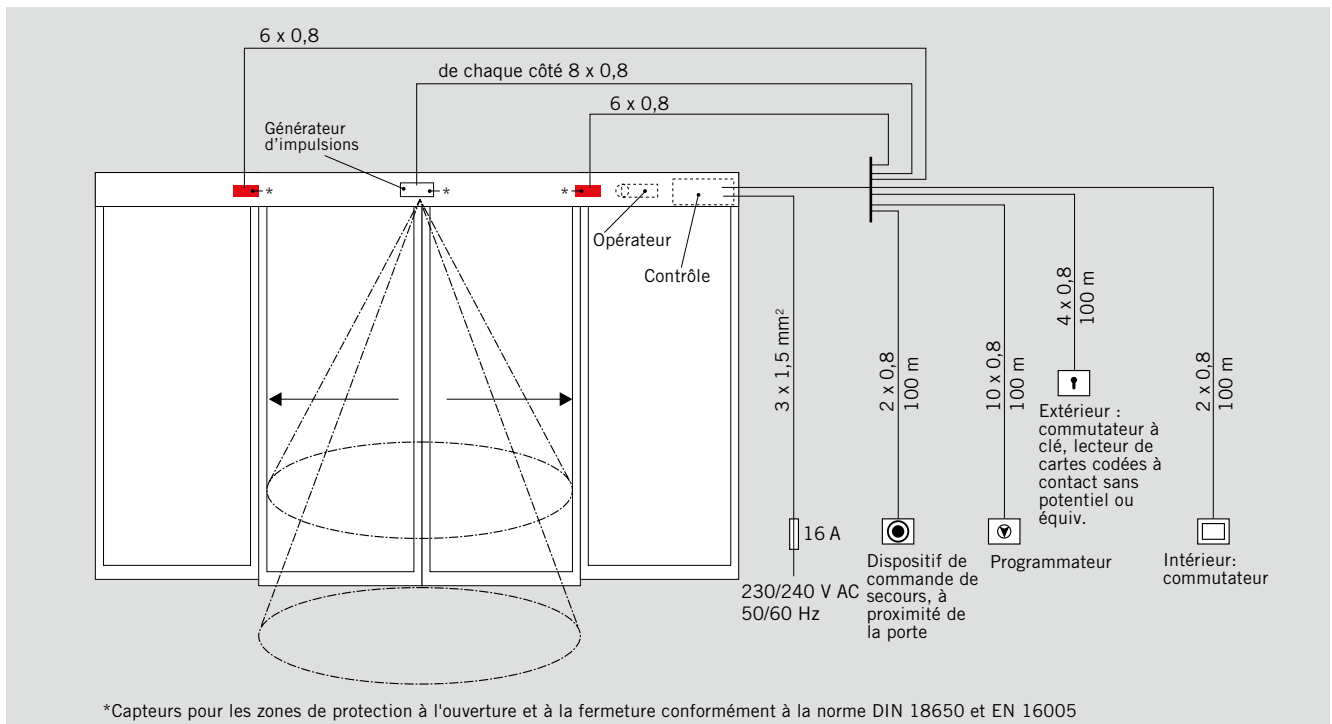

DORMA SERVICE est votre partenaire privilégié pour la maintenance de tous vos systèmes de fermeture.

Grâce aux visites de maintenance régulières de votre technicien DORMA, la performance de votre équipement sera assurée au quotidien pour de nombreuses années.

DORMA SERVICE : Proximité, Compétence et Efficacité.

 **N°Vert 0 800 597 701**

APPEL GRATUIT DEPUIS UN POSTE FIXE



DORMAKABA France
2-4 rue des Sarrazins
94046 CRETEIL CEDEX
FRANCE
Tél. +33 1 41 94 24 00
Fax +33 1 41 94 24 01
www.dormakaba.com